



Colégio Cellula Mater

São Vicente, ___ de _____ de 2015.

Nome: _____.

Nº: _____ Ano: 1º ano _____ Profª Andressa

AVALIAÇÃO DE HISTÓRIA E GEOGRAFIA

- 1) Há algumas semelhanças e diferenças existentes entre as (2,0) crianças retratadas nas fotografias. Quais?



Nome: Julianna.
Idade: 8 anos.
Cor dos cabelos: Loiros.
Cor dos olhos: Azuis.

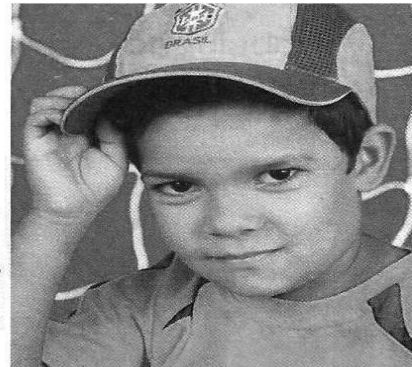

Nome: Gabriel.
Idade: 6 anos.
Cor dos cabelos: Castanhos.
Cor dos olhos: Castanhos.



Nome: Natália.
Idade: 8 anos.
Cor dos cabelos: Ruivos.
Cor dos olhos: Castanhos.

Juliana e Natália

- Sexo
- Tipos de cabelos
- Cor dos olhos
- Cor dos cabelos
- Nome
- Idade

Natália e Gabriel

- Sexo
- Tipos de cabelos
- Cor dos olhos
- Cor dos cabelos
- Nome
- Idade

Juliana e Gabriel

- Sexo
- Tipos de cabelos
- Cor dos olhos
- Cor dos cabelos
- Nome
- Idade

2) Ordene as letras de cada quadro, seguindo as setas, e (1,5-0,3) descubra nomes de pessoas. Escreva-os no lugar indicado.

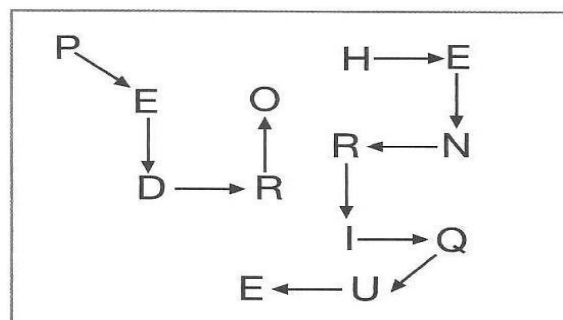
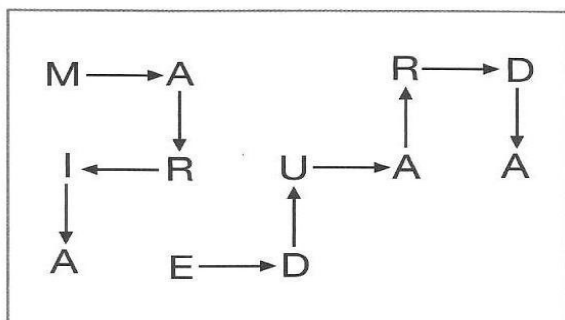
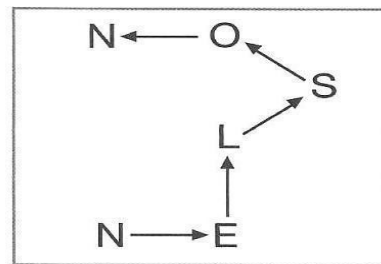
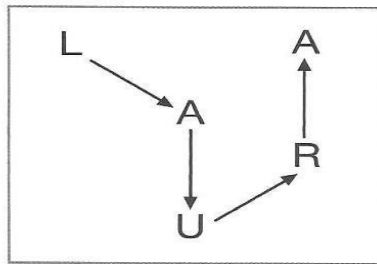
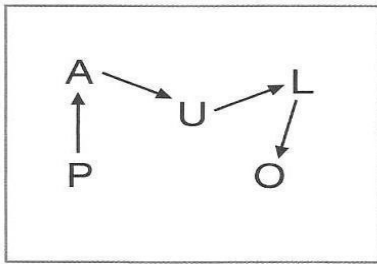

3) Procure no diagrama as palavras dos quadros que representam o jeito de ser das pessoas. Veja o modelo: (1,5-0,3)

~~alegre~~

chorão

triste

zangado

feliz

bravo

C	D	U	H	T	G	B	U	Z	T	Z
A	T	R	I	S	T	E	V	X	C	Z
L	X	C	H	O	R	Ã	O	Z	F	E
E	Z	C	V	A	E	I	T	S	D	A
G	Z	A	N	G	A	D	O	S	I	J
R	C	O	N	F	X	R	T	M	B	D
E	D	T	W	E	U	T	Y	V	R	S
Z	E	R	L	L	O	P	G	T	A	X
C	D	F	R	I	H	J	K	T	V	U
I	V	F	T	Z	M	L	K	H	O	P

4) Marque com um (X) o que você gosta de fazer nas horas de lazer. (1,0)

() Jogar bola. () Andar de bicicleta. () Brincar de boneca.

() Assistir à TV. () Ir ao cinema. () Ir ao parque.

() Visitar os avós. () Usar o computador. () Ler livros.

() Ouvir música. () Nadar. () Ir ao Shopping.

5) Circule a criança que está **ATRÁS**. Faça um X na criança que está na **FRENTE**. (2,0-1,0)

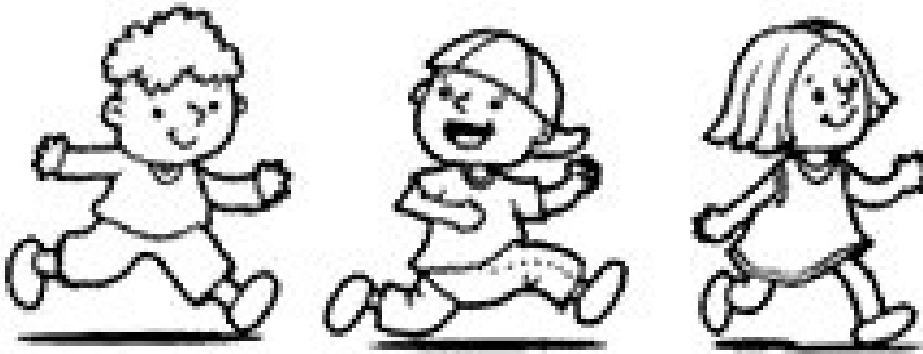

6) OBSERVE O MALABARISTA E PINTE OS DESENHOS DE (2,0-0,66)
ACORDO COM O QUE ELE FAZ.

A) COM A MÃO **ESQUERDA**, ELE EQUILIBRA:



B) COM O PÉ **ESQUERDO**, ELE EQUILIBRA:



C) COM A MÃO **DIREITA**, ELE EQUILIBRA:



Boa Sorte !!!
Beijinhos
ProfªAndressa